



Seiten-Sectionaltor

Freier Deckenbereich und einfacher Durchgang

HÖRMANN

Entdecken Sie das Raumwunder

Hörmann Seiten-Sectionaltore sind die ideale Lösung für besondere Einbausituationen:

Anders als Schwing-, Sectional- oder Rolltore öffnet diese Torbauart nicht nach oben, sondern seitlich. Ein besonderer Vorteil, wenn zum Beispiel die Garagendecke zur Aufbewahrung von Gegenständen (Surfbretter o. ä.) frei bleiben soll oder das Torblatt aus baulichen Gründen (schräger Dachlauf, niedriger Sturz, störende Abflussrohre) nicht unter der Decke abgestellt oder montiert werden kann.





„Einen guten Namen muss man sich erarbeiten.“

August Hörmann

Ganz im Sinne des Firmengründers ist die Marke Hörmann heute ein echtes Qualitätsversprechen. Das Familienunternehmen ist mit über 80 Jahren Erfahrung im Tor- und Antriebsbau und über 20 Millionen verkaufter Tore und Antriebe zu Europas Nr. 1 geworden. Das gibt Ihnen ein gutes Gefühl beim Kauf eines Hörmann Seiten-Sectionaltors.



1 Markenqualität aus Deutschland

Alle Tor- und Antriebskomponenten werden bei Hörmann selbst entwickelt und produziert, sind **hundertprozentig aufeinander abgestimmt** und zu Ihrer Sicherheit von unabhängigen, anerkannten Instituten **geprüft und zertifiziert**. Sie werden nach dem Qualitätsmanagementsystem DIN ISO 9001 in Deutschland gefertigt und erfüllen alle Anforderungen der Europa-Norm 13241-1. Daneben arbeiten unsere hoch qualifizierten Mitarbeiter intensiv an neuen Produkten, ständigen Weiterentwicklungen und Detailverbesserungen. So entstehen Patente und Alleinstellungen am Markt.

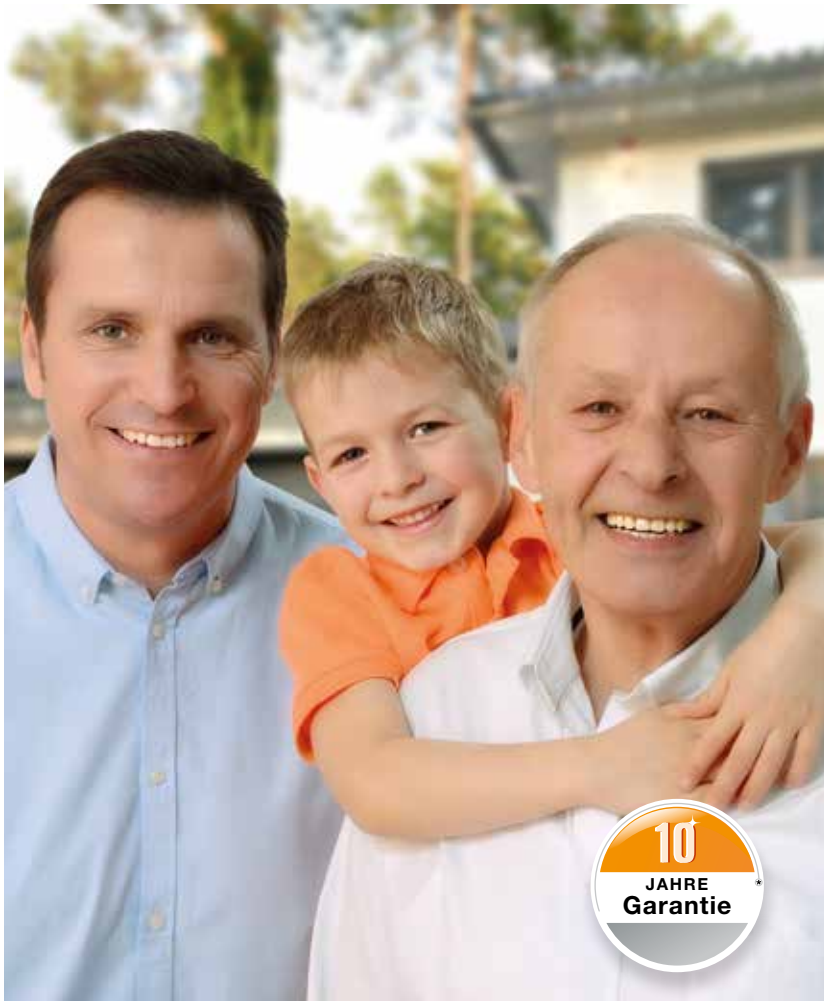

2 Garagentore für Generationen

Langzeittests unter realen Bedingungen sorgen für ausgereifte Serienprodukte in Hörmann Qualität. Aus diesem Grund und dank hervorragender technischer Lösungen sowie einer kompromisslosen Qualitätssicherung erhalten Sie bei Hörmann **10 Jahre Garantie auf alle Seiten-Sectionaltore und 5 Jahre auf Hörmann Antriebe.***

* Die ausführlichen Garantie-Bedingungen finden Sie unter: www.hoermann.com

3 Zukunft im Blick

Hörmann geht mit gutem Beispiel voran. Deswegen deckt das Unternehmen **seinen Energiebedarf zu 100 % aus Ökostrom**. Gleichzeitig werden durch die Einführung eines intelligenten und zertifizierten Energiemanagement-Systems jährlich viele Tonnen CO₂ gespart. Und nicht zuletzt bietet Hörmann Produkte für nachhaltiges Bauen.



4 Leicht, ruhig, präzise

Die 42 mm dicken PU-ausgeschäumten Paneele werden oben durch **stabile doppelte Laufrollen** und unten in einer abgerundeten Bodenschiene sicher und präzise geführt. Durch die an beiden Enden offene Konstruktion lässt sich die Bodenschiene einfach säubern.

5 Zuverlässig

Die an den Lamellenübergängen optimal abgestimmte Form der Torglieder und der Scharniere **verhindert ein Einklemmen der Finger.**

Die **zuverlässige Abschaltautomatik ist sowohl beim Öffnen wie auch beim Schließen des Tores** wirksam. Bei unerwarteten Hindernissen im Öffnungsbereich oder an der Wandführung stoppt das Tor sofort. So werden Personen vor Verletzungen geschützt, Fahrzeuge oder Gegenstände nicht beschädigt.

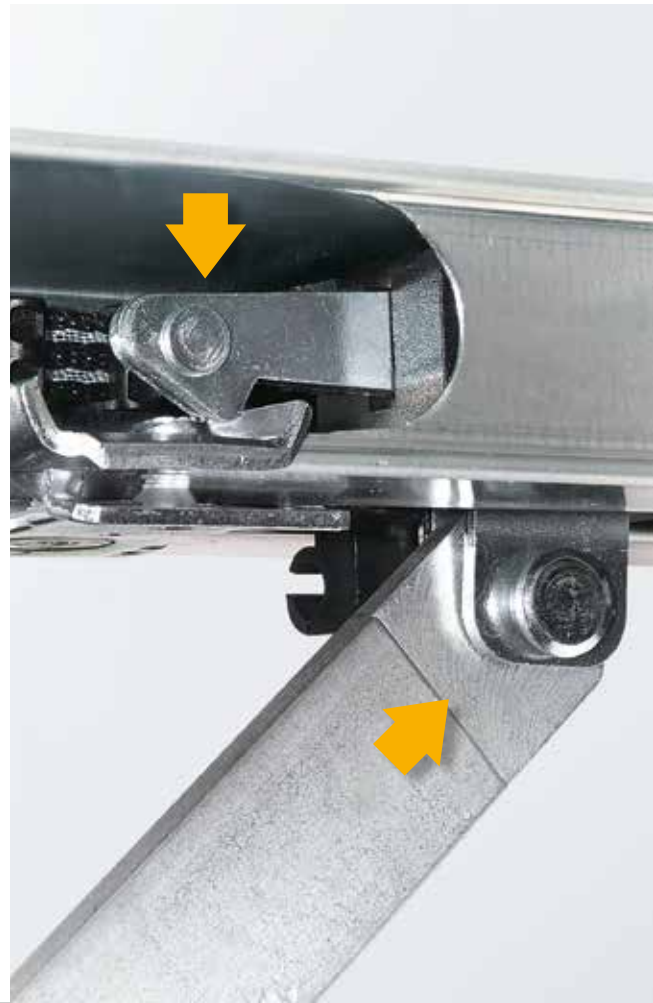

6 Komfortabel

Für den Personendurchgang können Seiten-Sectionaltore schnell und einfach auch nur teilweise geöffnet werden. So kommen Sie schneller in Ihre Garage, um z. B. Ihr Fahrrad herauszuholen.



Bei Toren mit Antrieb kann die Breite des Personendurchgangs individuell eingestellt werden. Die Bedienung erfolgt über Ihren Handsender oder über den optionalen Torgriff mit Funkmodul.

Weitere Informationen finden Sie auf Seite 18.

7 Sicher



mechanische
Aufschiebesicherung
in der Antriebsschiene

Ungebetene Gäste haben bei Hörmann Automatik-Toren kaum eine Chance. Ist das Garagentor geschlossen, rastet die **Aufschiebesicherung** automatisch in den Anschlag der Führungsschiene, **ist sofort fest verriegelt und gegen Aufhebeln geschützt**. Diese patentierte Torverriegelung funktioniert rein mechanisch und bleibt deshalb, im Gegensatz zu Wettbewerbsantrieben, auch ohne Stromversorgung wirksam. Zusätzliche verbinden zwei Haken an der Seite des Tores das Ende des Torblattes fest mit der Seitenzarge.



Sehen Sie den Kurzfilm unter:
www.hoermann.com/videos





8 BiSecur Funksystem mit zertifizierter Sicherheit



Nur bei Hörmann

Das bidirektionale Funksystem BiSecur steht für eine **zukunftsorientierte Technik** zur komfortablen und sicheren Bedienung von Garagen- und Einfahrtstor-Antrieben, Tür-Antrieben, Licht und mehr. Dieses von Hörmann entwickelte extrem sichere BiSecur Verschlüsselungsverfahren mit stabiler, störungsfreier Reichweite bietet Ihnen die Sicherheit, dass kein Fremder Ihr Funksignal kopieren kann. Geprüft und zertifiziert wurde es von den Sicherheitsexperten der Ruhr-Universität Bochum.



Sehen Sie den Kurzfilm unter:
www.hoermann.com/videos



9 Perfekt abgestimmt und 100 %ig kompatibel

Alle BiSecur Antriebe, Empfänger und Bedienelemente sind 100 %ig kompatibel. Mit einem Handsender oder z. B. Funk-Codetaster öffnen Sie bequem neben Ihrem Garagentor auch Ihr mit einem Hörmann Antrieb ausgestattete Einfahrtstor, Ihre Tür-Antriebe oder weitere Geräte mit BiSecur Empfängern.

Mit unserer App* können Sie in Verbindung mit dem Hörmann BiSecur Gateway Ihre Hörmann Garagen- und Einfahrtstor-Antriebe, Ihre Hörmann Haustür** oder den Innentür-Antrieb PortaMatic sowie weitere Geräte bequem **per Smartphone oder Tablet** steuern.

* Für Smartphone oder Tablet mit iOS und Android Betriebssystem

** Für diese Funktion ist es erforderlich, dass Ihre Hörmann Haustür ThermoCarbon / ThermoSafe mit dem Automatik-Schloss S5 / S7 Smart ausgestattet ist.



10 Komfortable Abfrage der Torposition

Sie müssen nie mehr bei Wind und Wetter vor die Tür, um nachzuschauen, ob Ihr Tor geschlossen ist. Auf Tastendruck zeigt Ihnen die Farbe der LED am Handsender HS 5 BS die Torposition an. Auf Wunsch schließt ein weiterer Tastendruck *** das Tor. Bequemer und sicherer können Sie Ihr Tor nicht steuern.

*** Bei Bedienung ohne Sicht zum Tor ist eine zusätzliche Lichtschranke erforderlich.

11 Ausgezeichnetes Design

Bei den exklusiven BiSecur Handsendern besticht neben dem Design in Schwarz oder Weiß auch die elegante Form, die besonders angenehm in der Hand liegt.

Die Hörmann BiSecur Handsender mit optionaler Hochglanzoberfläche in Klavierlackoptik sind mit dem renommierten reddot design award für ihr exklusives Design ausgezeichnet worden.



Sehen Sie den Kurzfilm unter:
www.hoermann.com/videos



Abbildung oben: Handsender HS 5 BS mit Handsenderstation (optional).

Seiten-Sectionaltore HST

Die 42 mm dicken PU-ausgeschäumten Sandwichpaneele überzeugen durch eine sehr gute Schall- und Wärmedämmung sowie eine hohe Stabilität des Torblattes und eine angenehme Laufruhe.



M-Sicke, Verkehrsweiß RAL 9016



L-Sicke, Verkehrsweiß RAL 9016



Kassette, Verkehrsweiß RAL 9016

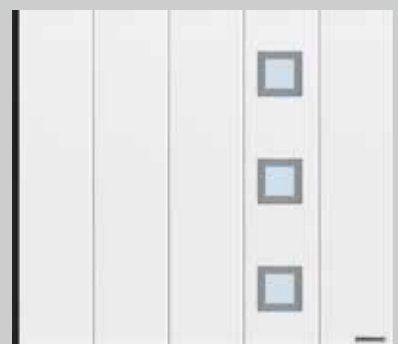

L-Sicke, Verkehrsweiß RAL 9016
Motiv 461 mit Verglasung
Motiv 451 ohne Verglasung (ohne Abb.)



L-Sicke, Verkehrsweiß RAL 9016
Motiv 462 mit Verglasung
Motiv 452 ohne Verglasung (ohne Abb.)



L-Sicke, Verkehrsweiß RAL 9016
Motiv 454



L-Sicke, Verkehrsweiß RAL 9016
Motiv 469 mit Verglasung
Motiv 459 ohne Verglasung (ohne Abb.)

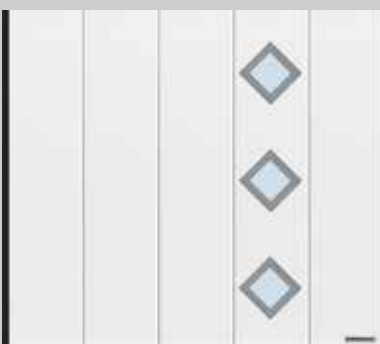

L-Sicke, Verkehrsweiß RAL 9016
Motiv 481 mit Verglasung
Motiv 471 mit ohne Verglasung (ohne Abb.)



| | M-Sicke | L-Sicke | Kasette |
|-------------|--|--|--|
| Woodgrain | Verkehrsweiß RAL 9016 15 Vorzugsfarben RAL nach Wahl | Verkehrsweiß RAL 9016 15 Vorzugsfarben RAL nach Wahl | Verkehrsweiß RAL 9016 15 Vorzugsfarben RAL nach Wahl |
| Sandgrain | Verkehrsweiß RAL 9016 3 Vorzugsfarben | Verkehrsweiß RAL 9016 3 Vorzugsfarben | |
| Silkgrain | Verkehrsweiß RAL 9016 15 Vorzugsfarben RAL nach Wahl | Verkehrsweiß RAL 9016 15 Vorzugsfarben RAL nach Wahl | |
| Decograin* | Golden Oak, Dark Oak, Titan Metallic CH 703 | Golden Oak, Dark Oak, Titan Metallic CH 703 | Golden Oak, Dark Oak |
| Breite max. | 6500 mm | 6500 mm | 6500 mm |
| Höhe max. | 3000 mm | 3000 mm | 3000 mm |

* L-Sicke mit Design-Elementen ist nicht in der Oberfläche Decograin erhältlich



Leistungseigenschaften nach Europa-Norm 13241-1

Wärmedämmung

| | |
|------------------|---|
| Lamelle | $U = 0,5 \text{ W}/(\text{m}^2\cdot\text{K})$ |
| eingebautes Tor* | $U = 1,9 \text{ W}/(\text{m}^2\cdot\text{K})$ |

Dichtigkeit

| | |
|--------|----------|
| Luft | Klasse 0 |
| Wasser | Klasse 0 |

| | |
|----------|----------|
| Windlast | Klasse 3 |
|----------|----------|

* Der U-Wert gilt für eingebaute Tore ohne Verglasung in der Größe: 5000 x 2125 mm

Die Motivbeispiele zeigen Tore von 2500 x 2125 mm.

Alle Farben finden Sie auf den Folgeseiten, die technischen Daten ab Seite 28.

Sie haben die Wahl

Gestalten Sie Ihr Garagentor ganz individuell nach Ihren Wünschen. Sie haben die Wahl aus bis zu 4 Oberflächen, die Sie farblich an das Erscheinungsbild Ihres Hauses anpassen können. Dazu können Sie unter 15 preisgleichen Vorzugsfarben, ca. 200 Farben nach RAL und 3 Decograin Dekoren wählen. Damit Sie lange Freude an Ihrem neuen Tor haben, sind die Oberflächen unserer Tore optimal gegen Rost geschützt. Feuerverzinktes Material und eine hochwertige beidseitige Polyester-Grundbeschichtung lassen Regen abperlen.

Stahl-Oberflächen



1

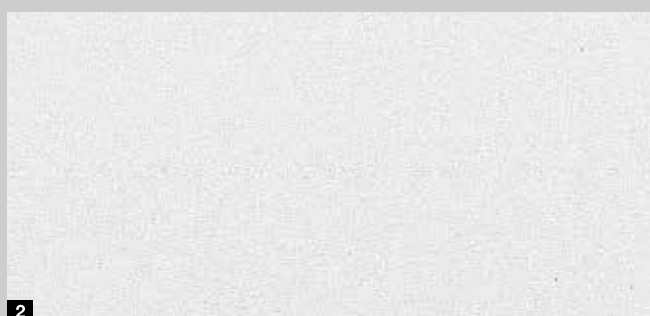

2

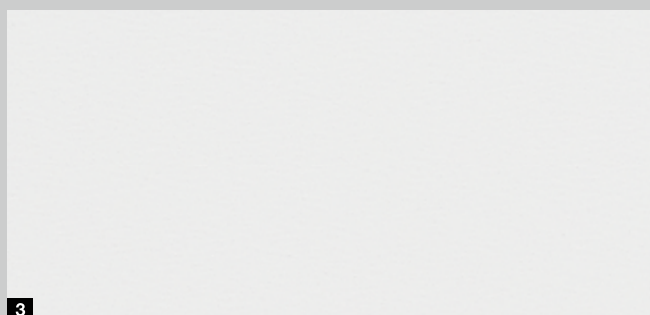

3



4

Bitte beachten:

Die Torinnenseiten der Seiten-Sectionaltore werden generell im Farbton Grauweiß, RAL 9002 geliefert.

Dunkle Farben sind in Ausrichtung zur Sonne bei doppelwandigen Stahltores zu vermeiden, da eine mögliche Lamellendurchbiegung die Funktion des Tores einschränken kann.

Alle Farbangaben in Anlehnung an die jeweilige RAL-Farbe. Die Abbildungen der Farben und Oberflächen sind aus drucktechnischen Gründen nicht farbecht. Lassen Sie sich von Ihrem Hörmann Partner beraten.

1 Woodgrain

Bei der preiswerten, robusten Woodgrain Oberfläche mit originalgetreuem Sägeschnittmuster lassen sich durch die Prägung kleine Kratzer problemlos ausbessern.

2 Sandgrain

Die fein strukturierte Oberfläche Sandgrain für den preisbewussten Bauherren eignet sich besonders für moderne Häuser.

3 Silkgrain

Die seidenglatte Silkgrain Oberfläche ist durch ihre edle Toransicht die erste Wahl bei moderner Architektur.

4 Decograin

Die Decograin Oberflächen vermittelt Ihrem Sectionalator eine detailgetreue, markante Holzoptik bzw. eine edle anthrazitfarbene Metallic-Eleganz.

Standardfarbe



1

15 Vorzugsfarben



2

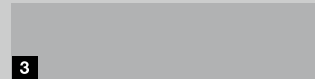

3

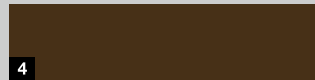

4



5



6



7

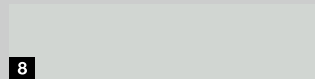

8



9

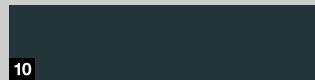

10

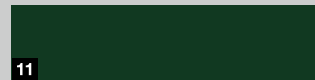

11

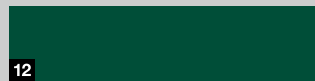

12



13

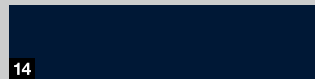

14



15

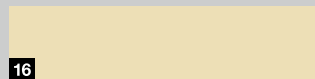

16

3 Decograin Dekore



1



2

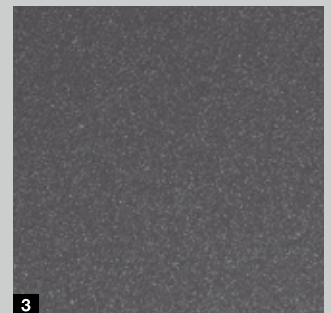

3

| | | |
|----|----------|-----------------|
| 1 | RAL 9016 | Verkehrsweiß |
| 2 | RAL 9007 | Graualuminium |
| 3 | RAL 9006 | Weißaluminium * |
| 4 | RAL 8028 | Terrabraun * |
| 5 | RAL 8003 | Lehm Braun |
| 6 | RAL 8001 | Ockerbraun |
| 7 | RAL 7040 | Fenstergrau |
| 8 | RAL 7035 | Lichtgrau |
| 9 | RAL 7030 | Steingrau |
| 10 | RAL 7016 | Anthrazitgrau * |
| 11 | RAL 6009 | Tannengrün |
| 12 | RAL 6005 | Moosgrün |
| 13 | RAL 5014 | Taubenblau |
| 14 | RAL 5011 | Stahlblau |
| 15 | RAL 3003 | Rubinrot |
| 16 | RAL 1015 | Hellelfenbein |

| | |
|---|---|
| 1 | Decograin Golden Oak: mittelbraunes, goldgelbes Eichendekor |
| 2 | Decograin Dark Oak: nussbaumfarbenes Eichendekor |
| 3 | Titan Metallic CH 703: Anthrazit mit metallischem Effekt |

* Vorzugsfarben für Sandgrain Oberfläche

Die Eleganz des Seiten-Sectionaltores

Wählen Sie aus sieben Tormotiven
Ihr Wunschtor – von der klassischen
Kassettenansicht, über elegante
M- und L-Sicken bis zu exklusiven
Design-Motiven mit Verglasungen
und Edelstahl-Applikationen. Durch
die Vielzahl an Oberflächen, Farben
und Dekoren können Sie Ihr Seiten-
Sectionaltor optimal auf die Architektur
Ihres Hauses abstimmen.







▲ L-Sicke, Motiv 461, im Hörmann Farbton CH 703

► M-Sicke in Verkehrsweiß RAL 9016





◀ Kasette in Decograin Golden Oak





Automatische Schlupftür-Funktion bei Toren mit Antrieb

Mit einem Handsender oder dem Griff am Tor können Sie Ihr Seiten-Sectionaltor für den Personendurchgang schnell und einfach teilweise öffnen. Eine kurze Betätigung des Griffes und das Tor fährt automatisch in die eingestellte Position. Eine weitere Betätigung schließt das Tor wieder. Die Durchgangsbreite stellen Sie einfach am Antrieb ein. Zum Beispiel ein schmaler Durchgang nur für Personen oder ein breiterer Durchgang für Fahrrad, Motorrad oder Schubkarren.



Integrierter abschließbarer Griff mit vollwertigen Funk-Innentaster-Funktionen

Über zwei Tasten und einen Schieberegler auf der Innenseite des Griffes können Sie:

- 1 das Tor komplett öffnen und schließen
- 2 die Schlupftür-Funktion bedienen
- 3 das Funksignal abschalten (Urlaubsstellung)



Weißaluminium RAL 9006



Verkehrsweiß RAL 9016



Braun



Edelstahloptik gebürstet

4 Griff-Farben

Handbetätigte Tore werden serienmäßig mit einem Griff in Weißaluminium geliefert. Optional stehen 3 weitere Farben zur Wahl. Die gleichen Ausführungen sind auch bei Automatikturen inklusive der automatischen Schlupftür-Funktion lieferbar.



Standard-Torgriffposition bei M- und L-Sicke



Torgriffposition für Zwischenbreiten bei M- und L-Sicke



Torgriffposition bei Kassette



Verglasung S0



Verglasung S1



Verglasung S2

3 Verglasungen

Die Verglasungen für den oberen Torbereich erhalten Sie mit Kunststoff-Doppelscheibe klar oder Kristallstruktur. Die Rahmen sind serienmäßig Weiß, optional auch im Buntton des Tores oder in RAL nach Wahl lieferbar.



Lüftungsgitter
Lüftungsquerschnitt
40 cm²/Gitter

Lüftungsgitter

Die Lüftungsgitter im unteren Bereich des Tores erhalten Sie serienmäßig in Schwarz und optional im Buntton des Tores oder in RAL nach Wahl.

Zuverlässig, sicher, 100 %ig kompatibel

Hörmann Garagentor-Antriebe sind perfekt auf Ihr Hörmann Seiten-Sectionaltor abgestimmt. Das bedeutet für Sie: einfache Bedienung, maximaler Komfort und höchste Bediensicherheit.

Mit unseren eleganten Handsendern öffnen Sie bequem neben Ihrem Garagentor auch z. B. das mit einem 100 % kompatiblen Hörmann Antrieb ausgestattete Einfahrtstor oder elektrische Geräte, wie z. B. Lampen, komfortabel und sicher.

Und selbstverständlich finden Sie im breiten Hörmann Programm immer den passenden Antrieb und das passende Zubehör für Ihre Wünsche und Bedürfnisse



Garagen- und Einfahrtstor-Antriebe

Weitere Informationen finden Sie in der Broschüre Garagen- und Einfahrtstor-Antriebe.







SupraMatic

der supra-schnelle Antrieb mit den vielen Zusatzfunktionen

- serienmäßig mit 5-Tasten Handsender HS 5 BS
- Abfrage der Torposition
- geringer Stromverbrauch
- einfache Programmierung
- zweifach 7-Segmentanzeige
- separat schaltbare LED-Beleuchtung mit Energieeffizienzklasse A++ ■ **NEU**
- einstellbare Teilöffnung
- Antriebshaube aus gebürstetem Aluminium
- automatische Torverriegelung
- doppelte Abschaltautomatik in Richtung Tor auf und Tor zu



HS 5 BS
Schwarz Struktur
mit Chrom-Kappen

| | SupraMatic E |
|------------------------------|-------------------|
| Zyklen pro Tag / Stunde | 25 / 10 |
| Zug- und Druckkraft | 650 N |
| Spitzenkraft | 800 N |
| Öffnungsgeschwindigkeit max. | 12 – 18 cm/s |
| Torbreite max. | 6500 mm |
| Torfläche max. | 15 m ² |



ProMatic

der preiswerte Einstieg in die Hörmann Premiumqualität

- serienmäßig mit 4-Tasten Handsender HSE 4 BS
- einstellbare Teilöffnung
- automatische Torverriegelung
- doppelte Abschaltautomatik in Richtung Tor auf und Tor zu
- LED-Beleuchtung mit Energieeffizienzklasse A++ ■ **NEU**



HSE 4 BS
Schwarz Struktur
mit Kunststoff-Kappen

| | ProMatic |
|------------------------------|------------------|
| Zyklen pro Tag / Stunde | 12 / 5 |
| Zug- und Druckkraft | 600 N |
| Spitzenkraft | 750 N |
| Öffnungsgeschwindigkeit max. | 8 – 10 cm/s |
| Torbreite max. | 3000 mm |
| Torfläche max. | 9 m ² |

* Die ausführlichen Garantie-Bedingungen finden Sie unter: www.hoermann.com



Handsender HS 5 BS

4 Tastenfunktionen
plus Abfragetaste,
1 Hochglanzoberfläche
Schwarz oder Weiß
2 Strukturoberfläche
Schwarz



Handsender HS 4 BS

4 Tastenfunktionen,
3 Strukturoberfläche
Schwarz ■ NEU

Handsender HS 1 BS

1 Tastenfunktion,
4 Strukturoberfläche
Schwarz ■ NEU

Handsender HSE 1 BS

1 Tastenfunktion, inkl. Öse
für Schlüsselanhänger
5 Strukturoberfläche
Schwarz ■ NEU



Handsender HSE 4 BS

■ NEU
4 Tastenfunktionen, inkl. Öse
für Schlüsselanhänger
6 Strukturoberfläche
Schwarz mit Chrom- oder
Kunststoff-Kappen



Handsender HSE 2 BS

2 Tastenfunktionen, inkl. Öse
für Schlüsselanhänger
7 Hochglanzoberfläche
Schwarz oder Weiß
8 Hochglanzoberfläche Grün,
Lila, Gelb, Rot, Orange
9 Dekore in Silber, Carbon,
dunkles Wurzelholz

(Abb. von links)



10 Handsender HSD 2-A BS

Alu-Look,
2 Tastenfunktionen,
auch als Schlüsselanhänger
verwendbar

11 Handsender HSD 2-C BS

Hochglanz verchromt,
2 Tastenfunktionen,
auch als Schlüsselanhänger
verwendbar



**16 Funk-Codetaster
FCT 3 BS**

für 3 Funktionen,
mit beleuchteten Tasten



12 Handsender HSP 4 BS

4 Tastenfunktionen,
mit Sendesperre,
inkl. Schlüsselring



**17 Funk-Codetaster
FCT 10 BS**

für 10 Funktionen,
mit beleuchteten Tasten
und Schutzblende



13 Handsender HSZ 1 BS

1 Tastenfunktion,
zum Einschub in
Kfz-Zigarettenanzünder

14 Handsender HSZ 2 BS

2 Tastenfunktionen,
zum Einschub in
Kfz-Zigarettenanzünder



**18 Funk-Fingerleser
FFL 12 BS**

für 2 Funktionen und
bis zu 12 Fingerabdrücke



**15 Funk-Innentaster
FIT 2-1 BS**

■ NEU ab Herbst 2017
für 2 Funktionen,
Anschlussmöglichkeit
von max. 2 Bedienelementen
über Kabel,
z. B. Schlüsseltaster



Schlüsseltaster ■ NEU

19 STAP 50

20 STUP 50

in Unterputz- und
Aufputzausführung,
inklusive 3 Schlüssel

Details perfekt aufeinander abgestimmt

Das Hörmann Seiten-Sectionaltor verbindet zahlreiche innovative Details – vom präzisen Torlauf über die sichere Verriegelung bis zur besonderen Konstruktion der Bodenschiene. Dadurch bietet Ihnen diese Torlösung Tag für Tag mehr Komfort und mehr Sicherheit.

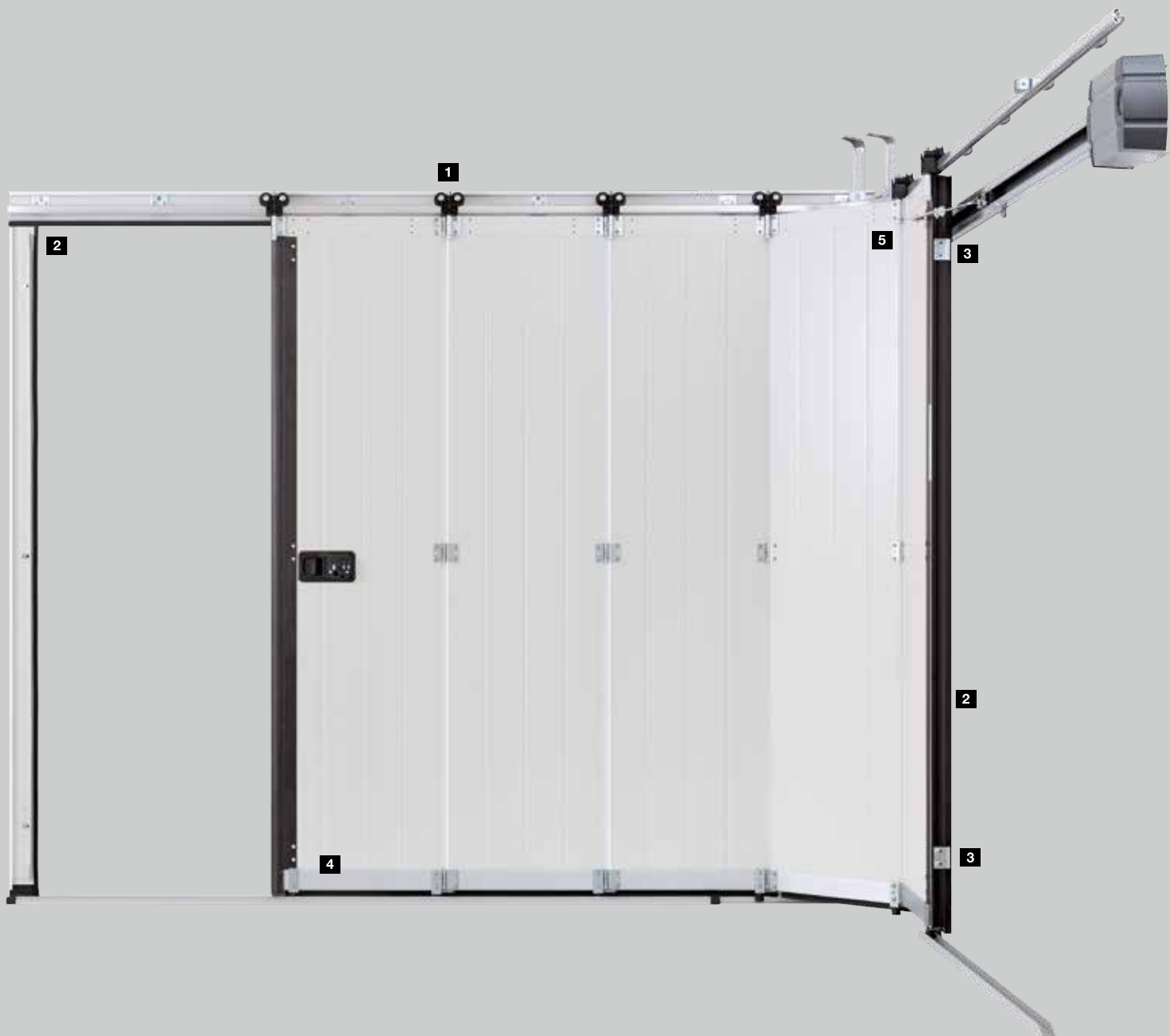



1

Präziser Torlauf

Doppelaufrollen **1** aus abriebfestem Kunststoff fahren sicher und präzise auf der Aluminium-Schiene und verhindern ein Entgleisen der Torlamellen. Zudem gewährleisten sie einen leichten und leisen Torlauf, sodass das Tor auch handbetätigt einfach zu öffnen ist. Die stabilen Verbindungsscharniere an den Laufrollen und zwischen den PU-ausgeschäumten 42 mm dicken Lamellen sorgen für eine hohe Stabilität des Torblattes.



2

Gut abgedichtet

Dauerelastische und witterungsbeständige Dichtungen **2** an den Seiten und im Sturzbereich der Torzarge sowie zwischen den einzelnen Lamellen und der Unterkante sorgen für eine gute Dichtigkeit des Tores. Die Seitendichtung schließt durch den großvolumigen Profilschlauch die Torkante optimal ab.



3

Sicher verriegelt

Durch die obere und untere Torführung schließt das Tor sehr exakt. Zwei zusätzliche Haken **3** an der Seite des Tores verbinden das Ende des Torblattes fest mit der Seitenzarge. Zudem verhindert diese mechanische Sicherung praktisch ein Aufhebeln des Tores. Für eine verbesserte Einbruchhemmung können handbetätigte Tore optional mit einer 3-fach-Verriegelung an der Schließkante ausgestattet werden.



4

Gut geführt

Die untere Aluminium-Bodenschiene **4** führt die Torlamellen sicher und verhindert ein Ausschwenken der Lamellen. Durch ihre flache Bauform von nur 25 mm wird die Zufahrt bzw. der Zugang nicht beeinträchtigt. Die seitlich offene Konstruktion vereinfacht das Säubern der Bodenschiene von Schmutz und Laub.



5

Einfach montiert

Die Zarge des Seiten-Sectionaltores ist einfach zu verschrauben und kann dann komplett an der Garagenwand befestigt werden. Einen Einbau bei engen Platzverhältnissen mit nur 140 bis 450 mm Seitenanschlag ermöglicht der DS-Beschlag **5** mit doppelten seitlichen Führungsschienen.

Bestimmung der Antriebsschiene (ES- und DS-Beschlag)

| Torbreite (LZ) | Antriebsschiene | Einschubtiefe (Gesamtlänge Antrieb SupraMatic / ProMatic) |
|----------------|-----------------|---|
| ≤ 2205 | K | 3200 |
| ≤ 2375 | M | 3450 |
| ≤ 3000 | L | 4125 |
| ≤ 3275 | XL | 4375 |
| ≤ 4750 | 5500 | 5725 |
| ≤ 6500 | 7000 | 7225 |

Die Einschubtiefe (Gesamtlänge des Antriebs) kann bis auf die Länge LZ + 1100 mm bauseitig gekürzt werden.

Ist die Einschubtiefe (Gesamtlänge des Antriebs) kleiner als LZ + 1100 mm, kann die Führungsschiene bis zu 125 mm nach hinten versetzt werden.

Erläuterungen

| | |
|-----|--|
| RM | Rastermaßhöhe (Bestellmaß) |
| LZ | Lichtes Zargenmaß (Bestellmaß) |
| LDH | Lichte Durchfahrthöhe |
| LDB | Lichte Durchfahrtsbreite |
| ET | Einschubtiefe (Gesamtlänge mit Antrieb) |
| OFF | Oberkante Fertigfußboden |
| ASS | Anschlag Schließseite |
| AKS | Anschlag Kurvenseite |

Weitere Informationen finden Sie in den Einbaudaten oder fragen Sie Ihren Hörmann Partner.

DS-Beschlag (Doppelschiene, Antrieb Wandmontage)

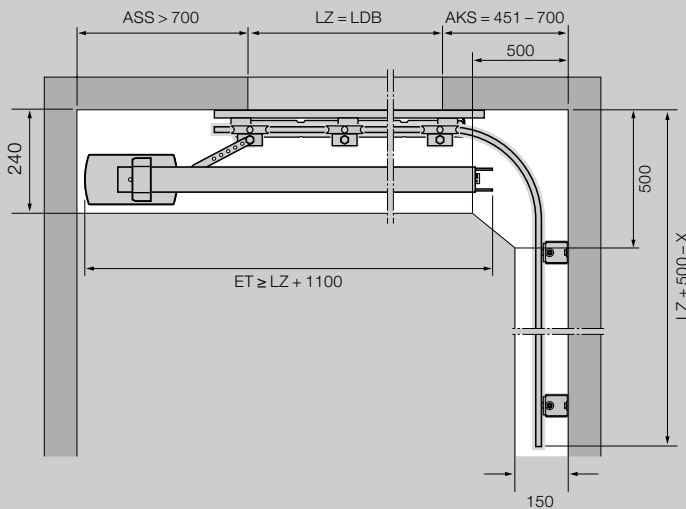

ES-Beschlag (Einfachschiene, Antrieb Deckenmontage B)

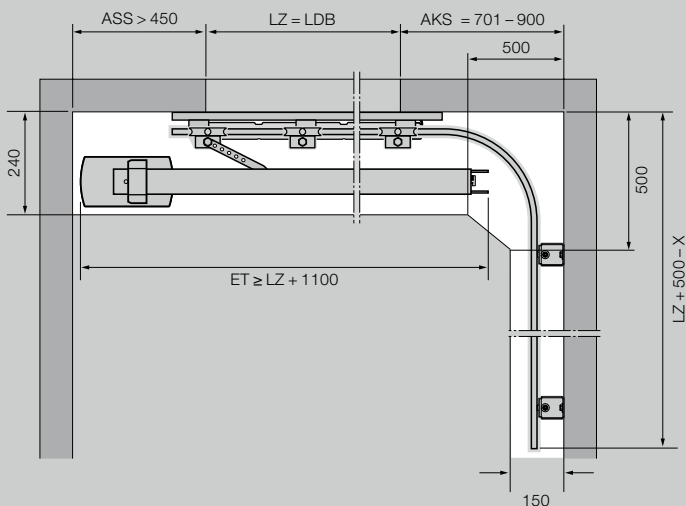

Horizontalschnitte

Deckenmontage B

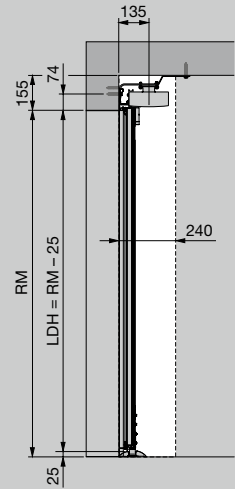

Wandmontage

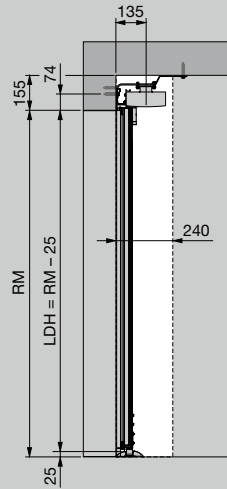

Vertikalschnitte

Deckenmontage B (Schnitt Bodenschiene)

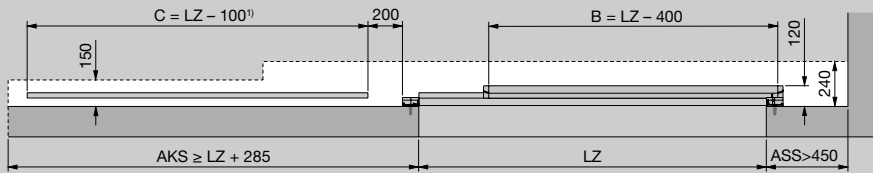

Wandmontage (Schnitt Bodenschiene)

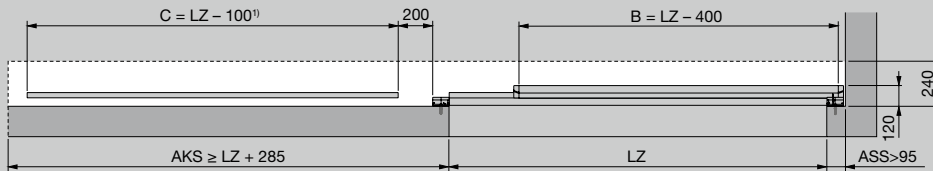

Erläuterungen

- RM Rastermaßhöhe (Bestellmaß)
- LZ Lichtes Zargenmaß (Bestellmaß)
- LDH Lichte Durchfahrthöhe
- LDB Lichte Durchfahrtsbreite
- ET Einschubtiefe (Gesamtlänge mit Antrieb)
- OFF Oberkante Fertigfußboden

- ASS Anschlag Schließseite
- AKS Anschlag Kurvenseite

1) LZ > 5000 Ausführung zweiteilig

Weitere Informationen finden Sie in den Einbaudaten oder fragen Sie Ihren Hörmann Partner.

Erleben Sie Hörmann Qualität bei Neubau und Modernisierung

Mit Hörmann können Sie rundum bestens planen. Sorgsam aufeinander abgestimmte Lösungen bieten Ihnen in jedem Bereich Top-Produkte mit hoher Funktionalität.

- **Garagentore**

Optimal abgestimmt auf Ihren persönlichen Architekturstil: Schwing- oder Sectionaltore aus Stahl oder Holz.

- **Tor- und Türantriebe**

Genießen Sie hohen Komfort und einbruchhemmende Sicherheit mit Hörmann Garagen- und Einfahrtstor-Antrieben. Mit den Hörmann Türantrieben können Sie von diesem Komfort auch in Ihren Wohnräumen profitieren.

- **Haustüren**

Für jeden Bedarf und Anspruch finden Sie in unserem umfassenden Haustüren-Programm ein Türmotiv nach Ihren Wünschen.

- **Wohnraamtüren**

Die hochwertigen Holz-Innentüren und Ganzglastüren verleihen Ihrem Zuhause ein Extra an Wohnlichkeit und fügen sich harmonisch in das Gesamtbild Ihrer eigenen vier Wände ein.

- **Stahltüren**

Die soliden Türen für alle Bereiche Ihres Hauses, vom Keller bis unters Dach.

- **Zargen**

Wählen Sie aus dem umfassenden Programm für Neubau, Ausbau und Modernisierung.



Garagentore und Torantriebe



Wohnraamtüren und Türantriebe



Stahltüren

Hörmann: Qualität ohne Kompromisse



Hörmann KG Amshausen, Deutschland



Hörmann KG Antriebstechnik, Deutschland



Hörmann KG Brandis, Deutschland



Hörmann KG Brockhagen, Deutschland



Hörmann KG Dissen, Deutschland



Hörmann KG Eckelhausen, Deutschland



Hörmann KG Freisen, Deutschland



Hörmann KG Ichtershausen, Deutschland



Hörmann KG Werne, Deutschland



Hörmann Alkmaar B.V., Niederlande



Hörmann Legnica Sp. z o.o., Polen



Hörmann Beijing, China



Hörmann Tianjin, China



Hörmann LLC, Montgomery IL, USA



Hörmann Flexon LLC, Burgettstown PA, USA



Shakti Hörmann Pvt. Ltd., Indien

Als einziger Hersteller auf dem internationalen Markt bietet die Hörmann Gruppe alle wichtigen Bauelemente aus einer Hand. Sie werden in hochspezialisierten Werken nach dem neuesten Stand der Technik gefertigt. Durch das flächendeckende Vertriebs- und Servicenetz in Europa und die Präsenz in Amerika und Asien ist Hörmann Ihr starker, internationaler Partner für hochwertige Bauelemente. In einer Qualität ohne Kompromisse.

GARAGENTORE

ANTRIEBE

INDUSTRIETORE

VERLADETECHNIK

TÜREN

ZARGEN

HÖRMANN